

# INSTRUKCJA OBSŁUGI KOMINKA ELEKTRYCZNEGO FIRMY DIMPLEX

## SERIA DF3015 oraz DF3020

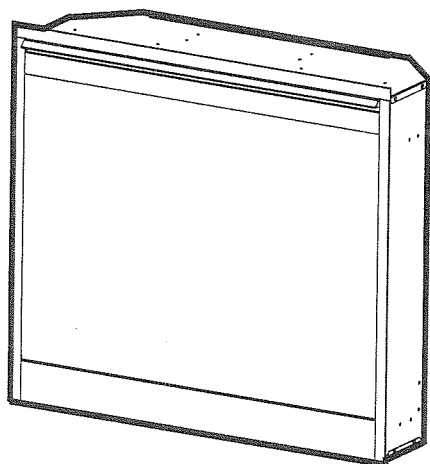

**purifire**<sup>®</sup>

Powietrzny system traktowania

Numer seryjny \_\_\_\_\_

Model Number \_\_\_\_\_

CAT Number \_\_\_\_\_

Jakość sprawdził:

*Szanowni Klienci!*

*Miło nam, że zdecydowaliście się Państwo na zakup kominka elektrycznego wyprodukowanego przez firmę Dimplex North America Ltd.*

*Przez wiele lat to domowe ognisko wytworzy atmosferę ciepła i wygody dla wielu cennych wspomnień. Dziękujemy, że pozwoliliście Państwo, aby to właśnie nasz produkt uczestniczył w tych niezapomnianych chwilach.*

7208500100REV08

## PODSTAWOWE WSKAZÓWKI PRAKTYCZNE

1. Przed pierwszym użyciem kominka należy sprawdzić:
  - Czy włączone są wszystkie bezpieczniki sieci, do której podłączono kominek?
  - Czy są podokręcane wszystkie żarówki w kominku?  
(sprawdzenia żarówek należy dokonać według zaleceń dotyczących ich wymiany, które zawarte są w rozdziale Utrzymanie i Konserwacja niniejszej instrukcji)
2. Grzejnik kominka może na początku wydawać małe ilości nieszkodliwego zapachu. Zapach ten zwykle towarzyszy początkowemu nagrzewaniu się grzejnika wewnętrznego i nie będzie się pojawiać w późniejszym okresie.
3. Jeśli grzejnik nie emituje ciepła, należy sprawdzić, czy główny wyłącznik jest włączony, temperatura ustawiona na termostacie urządzenia jest wyższa niż temperatura w pomieszczeniu oraz czy wszelkie wyłączniki naścienne, doprowadzające prąd do urządzenia są włączone. Jeśli urządzenie nadal nie działa, należy je wyłączyć na 5 minut i spróbować włączyć ponownie. Po więcej informacji zobacz rozdział Obsługa Urządzenia w niniejszej instrukcji obsługi.
4. Informacje na temat numeru modelu kominka są umieszczone na tabliczce znamionowej znajdującej się z tyłu urządzenia.
5. W razie pytań lub wątpliwości natury technicznej odnośnie działania kominka, lub konieczności dokonania naprawy prosimy o kontakt w oddziałem obsługi klienta firmy.

---

## SPIS TREŚCI

|                 |  |
|-----------------|--|
| <b>STRONA 1</b> | Ważne zalecenia                                  |
| <b>STRONA 2</b> | Numer modelu i numer seryjny urządzenia          |
| <b>STRONA 3</b> | Wybór i przygotowanie miejsca montażu urządzenia |
| <b>STRONA 3</b> | Montaż kominka                                   |
| <b>STRONA 4</b> | Obsługa urządzenia                               |
| <b>STRONA 6</b> | Utrzymanie i konserwacja                         |
| <b>STRONA 8</b> | Gwarancja  |

## WAŻNE ZALECENIA

### PONIŻSZE ZALECENIA NALEŻY ZACHOWAĆ DO WYKORZYSTANIA W CZASIE UŻYTKOWANIA URZĄDZENIA

Podczas korzystania z urządzeń elektrycznych należy zachowywać podstawowe środki ostrożności, aby uniknąć zagrożeń pożarowych, porażenia prądem, czy obrażeń użytkowników. Należy więc:

1. Zapoznać się dokładnie z niniejszą instrukcją przed użyciem urządzenia.
2. Wiedzieć, że kominek jest gorący w czasie jego użytkowania. Aby uniknąć poparzenia nie należy dotykać jego elementów gołą skórą. Obudowa wokół wylotu kominka nagrzewa się w czasie pracy grzejnika. Przedmioty łatwopalne, takie jak meble, poduszki, pościel, papier, ubrania, czy firany powinny znajdować się w odległości co najmniej 1 m (3 stopy) od urządzenia.
3. Szczególną ostrożność należy zachować, kiedy w pobliżu grzejnika znajdują się dzieci, lub osoby niepełnosprawne, czy też w przypadku pozostawienia włączonego urządzenia bez żadnego nadzoru.
4. Małym dzieciom nie powinno pozwalać się na zabawę urządzeniem.
5. Urządzenie nie jest przewidziane do użycia przez dzieci lub osoby zniedołężniałe bez odpowiedniego nadzoru pełnego przez odpowiedzialną osobę, która dopilnuje, aby użytkowanie urządzenia odbywało się w sposób bezpieczny.
6. Ustawienie urządzenia musi umożliwiać dostęp do jego wtyczki.
7. Urządzenie należy zawsze wyłączać z prądu, gdy nie jest w użyciu.
8. Jeśli przewód zasilający urządzenia zostanie uszkodzony, należy skontaktować się z producentem urządzenia, jego przedstawicielem, lub wykwalifikowanym elektrykiem w celu jego wymiany, co zapewni uniknięcie niebezpiecznych sytuacji.
9. Nie należy używać urządzenia z zepsutym przewodem zasilającym, wtyczką, jeśli grzejnik wcześniej nie działał, lub kiedy kominek elektryczny został upuszczony, lub uszkodzony w jakimkolwiek zakresie. Grzejnik należy wtedy zanieść do punktu naprawy w celu jego sprawdzenia, regulacji elektrycznej lub mechanicznej, albo naprawy.
10. Do użytku w pomieszczeniach zamkniętych.
11. Nie należy używać urządzenia w pobliżu łazienki, kabiny prysznicowej, lub basenu.
12. Nie należy montować urządzenia bezpośrednio na wykładzinie, lub temu podobnej powierzchni, która może ograniczyć dostęp powietrza pod urządzeniem.
13. Nie należy przekładać przewodu zasilającego pod wykładziną. Na przewodzie nie należy również kłaść dywaników, bieżników i tym podobnych. Przewód powinien być tak umiejscowiony, żeby nie przeszkadzał osobom przechodzącym i nie stanowił zagrożenia potknięcia się o niego.
14. Urządzenia nie należy montować bezpośrednio pod gniazdkiem w ścianie.
15. Urządzenia nie należy montować bezpośrednio przed gniazdkiem w ścianie.
16. Aby odłączyć urządzenie, należy wyłączyć przyciski, a następnie wyciągnąć wtyczkę z gniazdka.
17. Nie należy dopuścić do tego, aby w otworach wylotowych czy wentylacyjnych urządzenia znajdowały się jakieś przedmioty, ponieważ mogą one spowodować porażenie prądem, pożar, lub uszkodzić urządzenie.
18. Aby zapobiec ewentualności pożaru, nie należy w żaden sposób blokować wlotów i wylotów powietrza. Nie należy używać na podłozach miękkich, jak na przykład łóżko, które mogą spowodować zablokowanie otworów urządzenia.
19. Wszystkie urządzenia elektryczne posiadają wewnątrz gorące elementy łukowe lub iskrowe. Urządzenie nie może być używane w pomieszczeniach, gdzie przechowuje się paliwo, farby lub łatwopalne płyny, albo w miejscach, gdzie możliwy jest jego kontakt z łatwopalnymi oparami. 20. Kominek elektryczny nie powinien być przerabiany. Należy go używać zgodnie z zaleceniami zawartymi w niniejszej instrukcji. Eksploatacja urządzenia niezgodna z zaleceniami producenta może spowodować pożar, porażenie prądem, lub obrażenia ciała.
21. Należy unikać stosowania przedłużacza. Przedłużacz może ulec przegrzaniu i stanowić zagrożenie pożarowe. Jeśli użycie przedłużacza jest konieczne, powinien to być przedłużacz posiadający 3 gniazda z bolcem, przeznaczony do natężeń prądu co najmniej 13 Amp.
22. W kominku elektrycznym nie należy spalać drewna lub innych materiałów.
23. Nie należy uderzać szyby kominka.
24. Do instalowania nowych gniazdek i połączeń elektrycznych należy korzystać z usług wykwalifikowanego elektryka.

25. Gniazdka elektryczne powinny posiadać prawidłowe uziemienie, oraz bezpieczniki.
26. Przed czyszczeniem, zabiegami konserwacyjnymi, lub przenoszeniem urządzenia w inne miejsce konieczne jest jego odłączenie z prądu.
27. W czasie transportu, lub przechowywania urządzenia wraz z przewodem zasilającym, powinno się ono znajdować w pomieszczeniu suchym, nie narażonym na nadmierne wibracje i chroniącym urządzenie przed uszkodzeniem.
28. **OSTRZEŻENIE:** Aby uniknąć przegrzania nie należy przykrywać grzejnika.
29. **UWAGA:** Aby uniknąć niebezpiecznych sytuacji związanych z przypadkowym przestawieniem termostatu przegrzania, urządzenie to nie powinno być podłączone do sieci sterowanej za pomocą osobnego przełącznika, jak na przykład regulatora czasowego, czy też podłączone do obwodu, który jest okresowo wyłączany przez zakład energetyczny.

### POWYŻSZE ZALECENIA NALEŻY ZACHOWAĆ

**WAŻNA INFORMACJA:** Czynności i zabiegi uważane za ważne na tyle, że wymagają podkreślenia.

**UWAGA:** Czynności i zabiegi, których nieprzestrzeganie spowoduje uszkodzenie urządzenia.

**OSTRZEŻENIE:** Czynności i zabiegi, których nieprzestrzeganie narazi użytkownika urządzenia na zagrożenie pożarowe, poważne obrażenie ciała, chorobę, lub śmierć.

### MODEL I NUMER SERYJNY URZĄDZENIA

W razie pytań dotyczących urządzeń naszej produkcji w dziale obsługi klienta firmy prosimy o podanie numeru modelu oraz numeru seryjnego danego urządzenia. Poniższe ilustracje pokazują, gdzie można znaleźć numer modelu i numer seryjny urządzenia. (RYSUNEK 1)

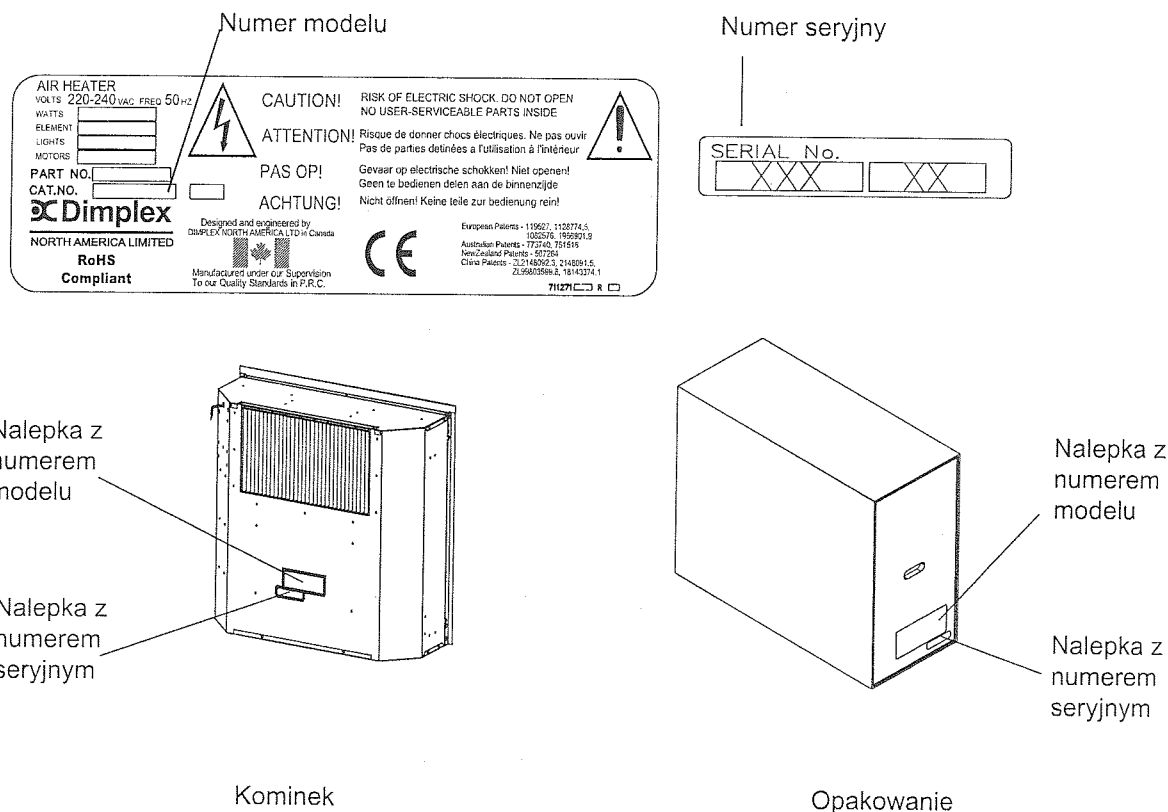

RYSUNEK 1

### WAŻNA INFORMACJA

Wymagany obwód zasilający to 13 Amp oraz 230 volt. Osobny obwód zasilający jest wskazany, ale niekonieczny. Instalacja osobnego obwodu zasilającego będzie potrzebna w przypadkach, gdy po montażu uruchomienie grzejnika będzie powodować częste wybitcie korków. Dodatkowe urządzenia zasilane z tego samego obwodu mogą powodować przeciążenia w bezpiecznikach.

### OSTRZEŻENIE

Należy sprawdzić, czy przewód zasilający nie jest nigdzie zagięty, lub czy nie dotyka żadnej ostrej krawędzi; dodatkowo sprawdzić należy jego schowanie lub przebieg w takim miejscu, by nie przeszkadzał on osobom przechodzącym i nie stanowił zagrożenia potknięcia się o niego, co ograniczy zagrożenie pożarowe, porażenia prądem, lub obrażeń ciała. Aby ograniczyć zagrożenie pożarowe, czy wypadki z możliwością obrażenia ciała, sposób wykonania otwarcia oraz instalacji zasilającej gniazdko musi odpowiadać lokalnie obowiązującym specyfikacjom budowlanym i innym przepisom w tej dziedzinie. Zakładania gniazdek oraz połączeń instalacji elektrycznej nie należy wykonywać na własną rękę. W celu ograniczenia zagrożeń pożarowych, porażenia prądem, czy obrażeń ciała powinno się zawsze korzystać z usług wykwalifikowanego elektryka.

### WYBÓR I PRZYGOTOWANIE MIEJSCA MONTAŻU URZĄDZENIA

Ten rozdział opisuje w jaki sposób wybrać miejsce montażu i jak je przygotować do złożenia kominka wraz z obudową firmy Dimplex.

1. Odpowiednie miejsce nie powinno być podatne na wilgoć i znajdować się z dala od zasłon, mebli, czy też miejsc, przez które domownicy często przechodzą.
2. Ze względu na łatwiejsze podłączenie do gniazdka, wybór miejsca montażu urządzenia może zależeć od odległości do gniazdka elektrycznego (zobacz WAŚNA INFORMACJA).
3. Kominek należy odstawić w miejsce bezpieczne, suche i wolne od kurzu.

### WAŻNA INFORMACJA

Wymiary kominka to: szerokość 768 mm X wysokość 648 mm X głębokość 267 mm. Wymiary światła kominka to: szerokość 765 mm oraz wysokość 511 mm. Kominek ten nie wymaga podłączenia do wentylacji.

### MONTAŻ KOMINKA

1. **KOMINEK NALEŻY WBUDOWAĆ W OBRAMOWANIE** (zobacz instrukcje dotyczące składania obramowania)

#### WAŻNE

Jeśli nie zdecydujecie się na korzystanie z obramowania firmy Dimplex, potrzebne będzie wykonanie wnęki o MINIMALNYCH wymiarach otwarcia, jak przedstawiono na rysunku. (RYSUNEK 2)

RYSUNEK 2

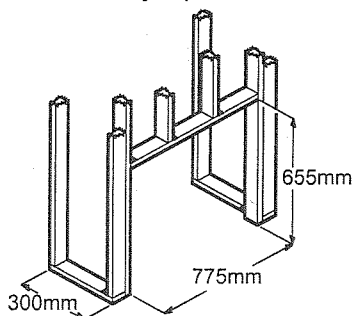

2. **MONTAŻ W NOWO WYKONANEJ WNĘCE W ŚCIANIE**

1. Odpowiednie miejsce nie powinno być podatne na wilgoć i znajdować się z dala od zasłon, mebli, czy też miejsc, przez które domownicy często przechodzą.
2. Powinno się postawić kominek w wybranym miejscu i zobaczyć jak będzie wyglądać w pomieszczeniu.

3. Wybrany punkt należy zaznaczyć na podłodze, a kominek odstawić w miejsce bezpieczne, suche i wolne od kurzu.
4. Używając desek, zbudować otwarcie o wymiarach: szerokość 775 mm X wysokość 655 mm X głębokość 300 mm.

**Opcja nr 1:** Przewód zasilający można wyprowadzić poza obudowę wzdłuż ściany do gniazdka w pobliżu kominka.

**Opcja nr 2:** Nowe gniazdko można zainstalować wewnątrz zbudowanego otwarcia. Wtyczkę urządzenia należy włożyć do gniazdka 13 Amp/230 Volt. Jeśli przewód jest za krótki, możliwe jest użycie 3-gniazdowego przedłużacza z bolcem, odpowiedniego do przekazywania prądu o mocy minimum 3200 watt. Sznur elektryczny jednostki musi być dostępna po tym, jak to było było zainstalowane.

#### UWAGA:

Odstęp zapewniający cyrkulację powietrza pod kominkiem uzyskuje się dzięki trzem gumowym stopkom. **NIE NALEŻY MONTOWAĆ WKŁADU KOMINKA BEZPOŚREDNIO NA WYKŁADZINIE LUB TEMU PODOBNEJ POWIERZCHNI, KTÓRA MOŻE OGRANICZYĆ DOSTĘP POWIETRZA.** W razie montażu kominka w pomieszczeniu posiadającym wykładzinę podłogową, pod wkładem kominka należy umieścić materiał o płaskiej, twardej powierzchni w jednym kawałku. Należy sprawdzić, czy wszystkie trzy stopki wkładu stoją mocno na tej powierzchni.

## OBSŁUGA URZĄDZENIA

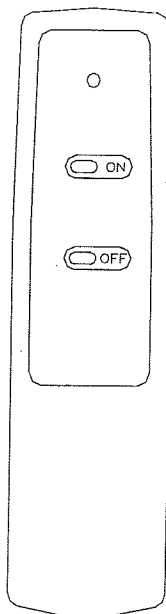

RYSUNEK 3

### PILOT

Pilot działa w zasięgu około 15,25 metrów, bez konieczności nakierowywania go w kierunku kominka i jego działanie utrzymuje się pomimo przeszkód na drodze fal radiowych (np. ścian).

### WSTĘPNE USTAWIENIE PILOTA

Poniższe czynności należy wykonać w przypadku utraty źródła prądu w układzie sterowania pilotem w kominku (np. awarii w systemie zasilania, awarii bezpieczników, wyłączeniu głównego wyłącznika zasilania prądem) lub w przypadku użycia nowego pilota.

1. Należy sprawdzić, czy pomieszczenie otrzymuje prąd.
2. Zlokalizować przyciski do regulacji ręcznej. (RYSUNEK 4)
3. Należy włączyć główny wyłącznik zasilania.
4. Należy wcisnąć przycisk „—” (WŁĄCZONY/ON) na konsoli do obsługi ręcznej kominka na 3 sekundy (RYSUNEK 5). Wszystkie trzy kontrolki zapalą się.
5. Należy nacisnąć przycisk WŁĄCZONY(ON) na nadajniku pilota (RYSUNEK 3). Kontrolki będą migać szybko, a następnie zgasną.

W ten sposób nastąpi synchronizacja nadajnika pilota z urządzeniem.

### OBSŁUGA PILOTA

Pilot kontroluje działanie urządzenia w sposób sekwencyjny. Podwyższenie poziomu następuje każdorazowo po naciśnięciu przycisku ON. Wyłączenie kominka następuje w obojętnie jakim momencie po naciśnięciu przycisku OFF na pilocie nadającym sygnał.

**Poziom Nr 1:** Włączony jest efekt płomienia i włącza się pierwsza czerwona kontrolka świetlna.

**Poziom Nr 2:** Efekt płomienia pozostaje włączony, dodatkowo uruchamiane jest działanie filtra Purifire™. Włącza się pierwsza oraz druga czerwona kontrolka świetlna.

**Poziom Nr 3:** Efekt płomienia pozostaje włączony, uruchamia się grzejnik, a na konsoli urządzenia świecą się wszystkie trzy czerwone kontrolki świetlne.

Przyciski do sterowania ręcznego pod drzwiczkami

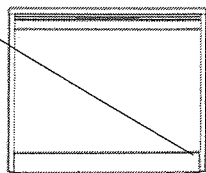

RYSUNEK 4

Przyciski sterowania głównego

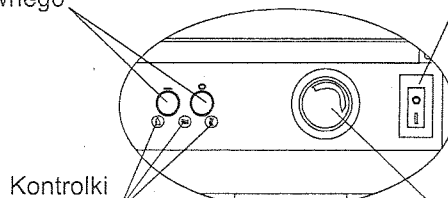

Kontrolki świetlne

RYSUNEK 5

Główny wyłącznik prądu

Pokrętko termostatu

### REGULACJA RĘCZNA

Tak jak za pomocą pilota, kominek może być sterowany za pomocą przycisków do regulacji ręcznej, znajdujących się na jego konsoli (RYSUNEK 6).

#### A. Przycisk włączający ON

Służy do kontroli działania urządzenia podobnie jak pilot. Naciśnięcie tego przycisku ma taki sam efekt jak naciśnięcie przycisku ON na pilocie. Naciśnięcie go raz uruchamia działanie na Poziomie Nr 1, dwa razy na Poziomie Nr 2, trzy razy na Poziomie Nr 3.

**Poziom Nr 1:** Włączony jest efekt płomienia i włącza się pierwsza czerwona kontrolka świetlna.

**Poziom Nr 2:** Efekt płomienia pozostaje włączony, dodatkowo uruchamiane jest działanie filtra Purifire™. Włącza się pierwsza oraz druga czerwona kontrolka świetlna.

**Poziom Nr 3:** Efekt płomienia pozostaje włączony, uruchamia się grzejnik, a na konsoli urządzenia świecą się wszystkie trzy czerwone kontrolki świetlne.

#### B. Przycisk wyłączający OFF

Naciśnięcie tego przycisku ma taki sam efekt jak naciśnięcie przycisku OFF na pilocie. Naciśnięcie go jeden raz spowoduje wyłączenie urządzenia.

A: Przycisk włączający ON

B: Przycisk wyłączający OFF

RYSUNEK 6

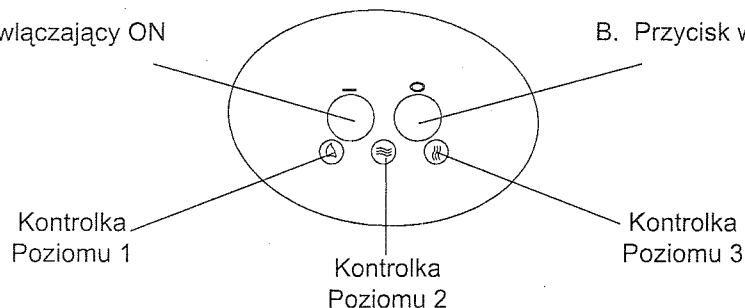

Kontrolka Poziomu 1

Kontrolka Poziomu 2

Kontrolka Poziomu 3

### POKRĘTKO TERMOSTATU GRZEJNIKA

Aby dostosować temperaturę do indywidualnych wymogów użytkownika należy najpierw włączyć grzejnik przekręcając pokrętko do końca zgodnie z ruchem wskazówek zegara. Kiedy pomieszczenie osiągnie wymaganą temperaturę, pokrętko należy przekręcić w przeciwną stronę aż do usłyszenia kliknięcia. Ustawienie w tej pozycji będzie utrzymywać pożądaną temperaturę pomieszczenia. Aby podwyższyć temperaturę, należy przekręcić pokrętko zgodnie z ruchem wskazówek zegara do usłyszenia kolejnego kliknięcia, powodującego włączenie grzejnika.

### WAŻNA INFORMACJA

Grzejnik kominka może na początku wydawać małe ilości nieszkodliwego zapachu. Zapach ten zwykle towarzyszy początkowemu nagrzewaniu się wewnętrznych jego części i nie będzie się pojawiać w późniejszym okresie.

### TERMOSTAT PRZEGRZANIA

Grzejnik kominka jest wyposażony w urządzenie zabezpieczające przed jego przegrzaniem. W momencie przegrzewania, automatyczny termostat wyłączy grzejnik. Grzejnik włączy się ponownie po jego ostygnięciu. Termostat przegrzania może również zadziałać w przypadku, gdy zabrudzony

jest filtr urządzenia. Zobacz: Wymiana filtra na stronie 7.

#### UWAGA:

Jeśli grzejnik cały czas się przestawia, należy wyłączyć zasilanie obwodu, do którego jest podłączony i skontaktować się z lokalnym przedstawicielem handlowym.

## UTRZYMANIE I KONSERWACJA

### WYMIANA ŻARÓWEK

Po wyłączeniu żarówek urządzenia należy odczekać przynajmniej 5 minut i pozwolić na ich ostygnięcie, aby uniknąć przypadkowego poparzenia skóry. Żarówki powinny być wymienione w razie zauważenia przyciemnienia płomienia, lub kiedy zanika ostrość i wyrazistość zarysu palących się kłód i ich podłoża w kominku. Cztery żarówki znajdują się pod zestawem kłód i oświetlają płomienie oraz węgle, a dwie żarówki górne rozświetlają przestrzeń wokół kłód.

### SPECYFIKACJE DOTYCZĄC ŻARÓWEK DOLNYCH

4 przezroczyste żarówki typu świecówki z trzonkiem E-14 (małym), 40 watawe.

**MOC ŻARÓWKI NIE POWINNA PRZEKRACZAĆ 40 WATT.**

### POMOCNE WSKAZÓWKI

Dobrze jest wymienić wszystkie żarówki w tym samym czasie, jeśli zbliża się koniec ich zakładanego okresu użytkowania. Wymiana grupowa zmniejsza częstotliwość otwierania urządzenia w celu wymiany żarówki. Zestaw kłód należy wyjmować ostrożnie, ponieważ zawiera on diody LED oraz przewody.

### DOSTĘP DO ŻARÓWEK DOLNYCH (RYSUNEK 7)

1. Należy wysunąć kominek z obramowania na odległość 50 – 75 mm.
2. Odkręcić 4 śruby krzyżowe z prawej strony listwy.
3. Wysunąć szybę kominka na prawo i wyjąć.
4. Należy unieść przednią część zestawu kłód, lub plastikową kratkę do góry, a następnie do przodu, aż tylna wypustka swobodnie wyjdzie spod występu tylnego, znajdującego się na spodzie lustra.

#### WAŻNE

Zestaw kłód należy chwytać jedynie za ich podkład.

#### WAŻNA INFORMACJA

Zestaw kłód jest ściśle dopasowany do wnętrza kominka; aby go wyciągnąć, konieczne może być użycie siły.

5. Zestaw kłód należy położyć przed kominkiem.
6. Odłączyć złącze wielostykowe przewodów LED od urządzenia.
7. Odkręcić żarówki przeciwnie do ruchu wskazówek zegara.
8. Włożyć nowe żarówki.
9. Połączyć złącze wielostykowe przewodów LED z urządzeniem.
10. Umieścić zestaw kłód z powrotem w kominku, wkładając najpierw przednią krawędź zestawu, a następnie dociskając jego tył, aż wskoczy na swoje miejsce. (RYSUNEK 8)

#### WAŻNA INFORMACJA

Należy sprawdzić, czy zestaw kłód dolega prawidłowo i czy jest włożony pod tylny występ tak, aby zapobiec uciekaniu światła.

11. Wsunąć przednią szybę kominka i zabezpieczyć listwą.

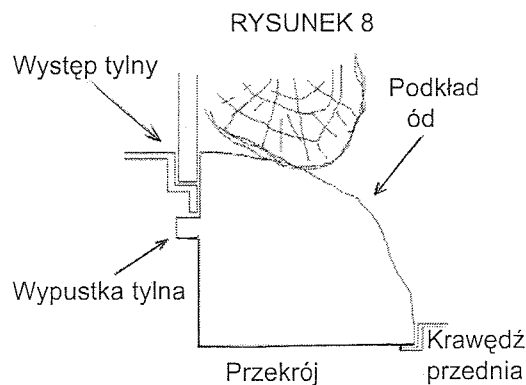
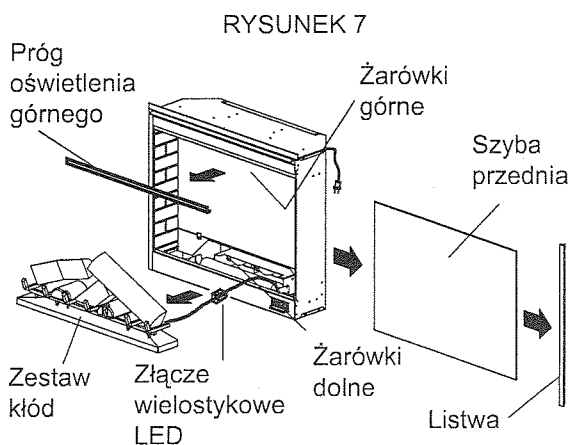



### SPECYFIKACJE DOTYCZĄCE ŻARÓWEK GÓRNYCH

2 przezroczyste żarówki typu świecówki z trzonkiem E-14 (małym), 7 wowe.  
**MOC ŻARÓWKI NIE POWINNA PRZEKRACZAĆ 7 WATT.**

### DOSTĘP DO ŚARÓWEK GÓRNYCH (RYSUNEK 7)

1. Należy wysunąć kominek z obramowania na odległość 50 – 75 mm.
2. Odkręcić 4 śruby krzyżowe z prawej strony listwy.
3. Usunąć listwę.
4. Wysunąć szybę kominka na prawo i wyjąć.
5. Usunąć próg zakrywający oświetlenie górne.
6. Żarówki górne są umieszczone w prawym i lewym górnym rogu kominka.
7. Odkręcić żarówki przeciwnie do ruchu wskazówek zegara.
8. Włożyć nowe żarówki.
9. Założyć z powrotem próg górnego oświetlenia.
10. Wsunąć przednią szybę kominka i zabezpieczyć listwą.

### FILTR PURIFIRE™

Filtr Purifire™ w zestawie z kominkiem jest przeznaczony do wielokrotnego użycia i można go myć. Filtr powinien być wymieniany mniej więcej raz na rok. Aby go wyczyścić, filtrem należy lekko stuknąć o twardą powierzchnię, co spowoduje oderwanie się nagromadzonych zanieczyszczeń, które następnie można zmyć wodą. Nie zaleca się stosowania płynów i środków czyszczących. Filtr ma wymiary 508 mm x 254 mm x 25 mm (20 cali x 10 cali x 1 cal) i posiada sprawność 10 MERV. Jeśli w późniejszym okresie użytkownik zamierza korzystać z innych filtrów dostępnych na rynku, zaleca się przestrzeganie instrukcji dotyczących wymiany filtra.

### ABY WYMIENIĆ FILTR, NALEŚY: (RUSYNEK 9)

1. Wysunąć kominek z obramowania.
2. Filtr jest umieszczony z tyłu urządzenia i można go wyciągać od góry.
3. Należy chwycić filtr i wysunąć go do góry.
4. Wsadzić nowy filtr, lub wyczyścić stary.

### WAŻNA INFORMACJA

Jeśli w późniejszym okresie użytkownik zamierza korzystać z innych filtrów dostępnych na rynku, zaleca się przestrzeganie instrukcji dotyczących zakładania filtra w urządzeniu.

RYSUNEK 9

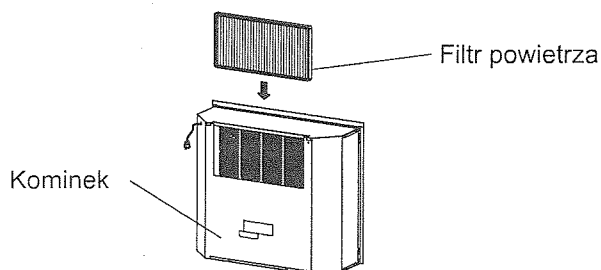

### CZYSZCZENIE SZYBY

Szybę czyści się u producenta podczas składania fabrycznego urządzenia. Podczas przewozu, montażu, przenoszenia, itp. szyba może zostać zakurzona. Jej odkurzenia można dokonać za pomocą czystej suchej szmatki.

Do usunięcia odcisków palców lub innych zabrudzeń na szybie można użyć wilgotnej szmatki. Aby nie zadrapać szyby, nie należy stosować środków mogących zarysować powierzchnię drzwiczek szklanych.

### CZYSZCZENIE POWIERZCHNI KOMINKA

Do czyszczenia elementów lakierowanych kominka należy używać szmatki lekko zmoczonej w ciepłej 7 wodzie. Nie należy stosować środków rysujących powierzchnie.

## GWARANCJA

Kominki Elektryczne Dimplex podlegają testom i kontroli przed ich dowozem do odbiorcy i każdy nowy produkt posiadają gwarancję, iż jest wolny od uszkodzeń. Wszystkie części, które w trakcie normalnego użytkowania urządzenia okażą się wadliwe pod względem materiałowym, lub wykonawstwa będą naprawione, lub wymienione nieodpłatnie.\* Producent nie ponosi kosztów związanych z montażem, usunięciem w celu naprawy, lub dowozem urządzenia. Wady wykryte w urządzeniu należy zgłosić w punkcie zakupu urządzenia, który jest autoryzowanym dealerem uprawnionym do dokonywania napraw zgodnie z warunkami gwarancji.

**Jedynym obowiązkiem producenta, wypływającym z niniejszej gwarancji jest opcja naprawy lub wymiany części wadliwej, lub zwrot jej kosztów.**

Kupujący ponosi wszelkie inne ewentualne ryzyko, włącznie z bezpośrednią, pośrednią lub wynikłą szkodą poniesioną w związku z użytkowaniem, lub niemożnością użytkowania urządzenia.

Gwarancja nie obowiązuje, jeśli w mniemaniu producenta, dane uszkodzenie lub awaria są następstwem wypadku, przerobienia, niewłaściwego użycia, nadużycia, niewłaściwego montażu, lub eksploatacji urządzenia podłączonego do niewłaściwego źródła zasilania prądem.

**Powyższa gwarancja zastępuje wszystkie inne gwarancje wyraźnie określone, dorozumiane, lub wynikające z przepisów prawa, a producent nie ponosi i nie upoważnia osób trzecich do poniesienia żadnych innych obowiązków, czy odpowiedzialności za wyżej wymienione urządzenie.**

\*Gwarancja nie obejmuje żarówek.

## NAPRAWA

Informacji odnośnie gwarancji czy autoryzowanych punktów napraw udziela lokalny przedstawiciel handlowy.

## RECYKLING



Dotyczy urządzeń elektrycznych sprzedawanych w krajach Wspólnoty Europejskiej. Zużytego sprzętu elektrycznego nie można wyrzucać wraz ze śmieciami do normalnych pojemników na odpady.

Wskazane jest oddanie zużytego sprzętu do punktów recyklingu. Po informacje odnośnie zasad prowadzenia recyklingu zużytego sprzętu w danym kraju, użytkownik powinien skontaktować się z władzami lokalnymi, lub przedstawicielem handlowym

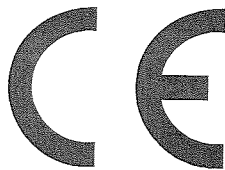

Niniejszy produkt odpowiada europejskiej normie bezpieczeństwa Nr EN60335-2-30 oraz normom dotyczącym kompatybilności elektromagnetycznej (EMC) EN55014, EN61000 i EN50366, które obejmują podstawowe wymogi Dyrektyw UE Nr 2006/95 oraz 2004/108.